

Datablad

Produsenten: **FLEXIT AS**
 Televeien 15
 NO 1870 Ørje
 www.flexit.no

Produkttype: **Rørvifte**

Produktbetegnelse: **114712-Kanalvifte RS 100 EC**

	50 Hz	60 Hz	
Tilkoblingsspenning	230	230	V
Antall faser	1~	1~	
Nominelt effektforbruk	56	56	W
Effektforbruk maks.	90	90	W
Maks. strømforbruk	0,78	0,78	A
Omdreininger maks.	3610	3610	1/min
Gjennomsnittlig transporttemperatur maks.	60	60	°C
Maks. omgivelsestemperatur	60	60	°C
Brukstemperatur min.	-30	-30	°C
Transportvolum maks.	340	340	m ³ /h
Maksimalt trykk statisk	615	615	Pa
Statisk virkningsgrad maks.	25,8	25,8	%
Lydstyrke innsug driftspunkt 3	74	74	dB
Lydstyrke utblåsning driftspunkt 3	72	72	dB
Lydstyrke utstråling driftspunkt 3	65	65	dB
IP beskyttelsesgrad komplett	IPX4		
Turtallsstyring	Urs		
Vekt	2,8		kg

Tegning:

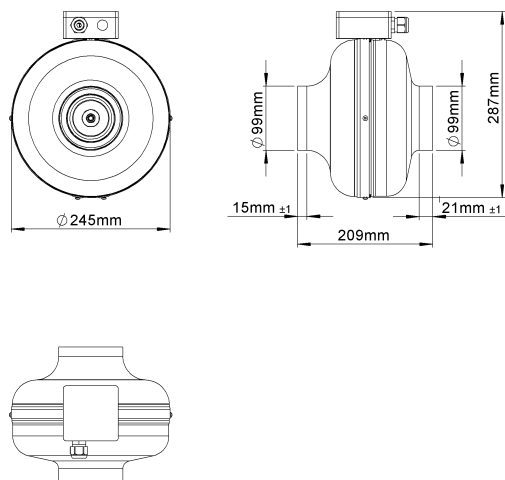

Koblingsskjema:

