

Datablad

Tillverkare: **FLEXIT AS**
 Televeien 15
 NO 1870 Ørje
 www.flexit.no

Produkttyp: **Takfläkt**

Produktbeteckning: **114671-Takvifte DVA 355 EC**

	50 Hz	60 Hz	
Matningsspänning	230	230	V
Antal faser	1~	1~	
Den nominella tillförda effekten	164	164	W
Effektförbrukning max.	165	165	W
Max. strömuttag	1,4	1,4	A
Varvtal max.	1545	1545	1/min
Flödesmedeltemperatur max.	60	60	°C
Max. omgivningstemperatur	60	60	°C
Drifttemperatur min.	-25	-25	°C
Flödesmängd max.	2750	2750	m ³ /h
Maximalt tryck statiskt	450	450	Pa
Statisk effektivitetsnivå max.	55,2	55,2	%
Ljuddämpning inloppsluft driftspunkt 3	67	67	dB
Ljuddämpning utsug driftspunkt 3	68	68	dB
Ljuddämpning utloppsluft driftspunkt 3			dB
IP-skyddstyp komplett	IPX4		
Hastighetsregalage	Urs		
Vikt	14,7		kg

Ritning:

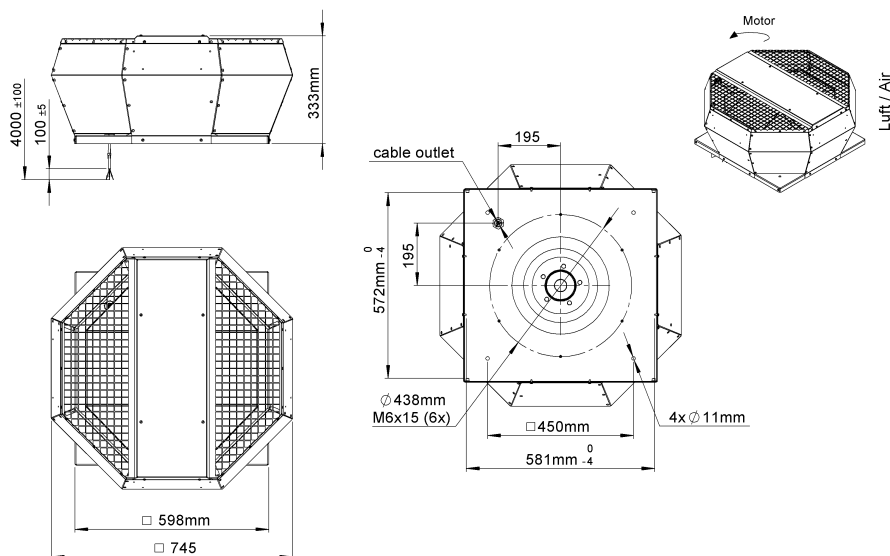

Kopplingschema:

