

Datablad

Tillverkare: **FLEXIT AS**
 Televeien 15
 NO 1870 Ørje
 www.flexit.no

Produkttyp: **Takfläkt**

Produktbeteckning: **114667-Takvifte DVA 190 EC**

	50 Hz	60 Hz	
Matningsspänning	230	230	V
Antal faser	1~	1~	
Den nominella tillförda effekten	99	99	W
Effektförbrukning max.	99	99	W
Max. strömuttag	0,83	0,83	A
Varvtal max.	3630	3630	1/min
Flödesmedeltemperatur max.	60	60	°C
Max. omgivningstemperatur	60	60	°C
Drifttemperatur min.	-30	-30	°C
Flödesmängd max.	610	610	m ³ /h
Maximalt tryck statiskt	670	670	Pa
Statisk effektivitetsnivå max.	38,9	38,9	%
Ljuddämpning inloppsluft driftspunkt 3	75	75	dB
Ljuddämpning utsug driftspunkt 3	76	76	dB
Ljuddämpning utloppsluft driftspunkt 3			dB
IP-skyddstyp komplett	IPX4		
Hastighetsregalage	Urs		
Vikt	4,5		kg

Ritning:

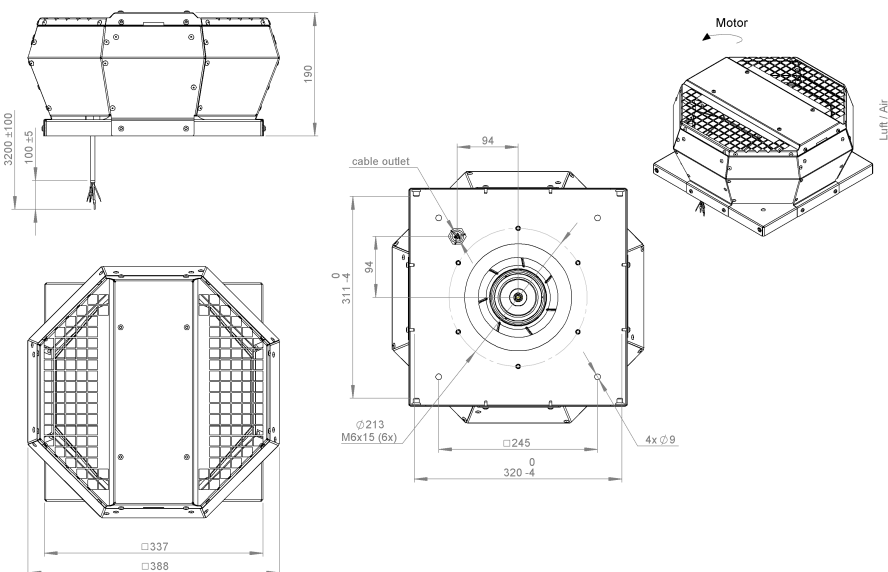

Kopplingschema:

