

Datablad

Tillverkare: **FLEXIT AS**
 Televeien 15
 NO 1870 Ørje
 www.flexit.no

Produkttyp: **Takfläkt**

Produktbeteckning: **114658-Takvifte DVA 250 E4 AC**

	50 Hz	60 Hz	
Matningsspänning	230	230	V
Antal faser	1~	1~	
Den nominella tillförda effekten	52	62	W
Effektförbrukning max.	52	62	W
Max. strömuttag	0,32	0,36	A
Varvtal max.	1400	1650	1/min
Flödesmedeltemperatur max.	70	75	°C
Max. omgivningstemperatur	70	75	°C
Drifttemperatur min.	-25	-25	°C
Flödesmängd max.	590	690	m ³ /h
Maximalt tryck statiskt	150	210	Pa
Statisk effektivitetsnivå max.	16,7	20,6	%
Ljuddämpning inloppsluft driftspunkt 3	61	64	dB
Ljuddämpning utsug driftspunkt 3	62	66	dB
Ljuddämpning utloppsluft driftspunkt 3			dB
IP-skyddstyp komplett	IPX4		
Hastighetsregalage	Us		
Vikt	5,6		kg

Ritning:

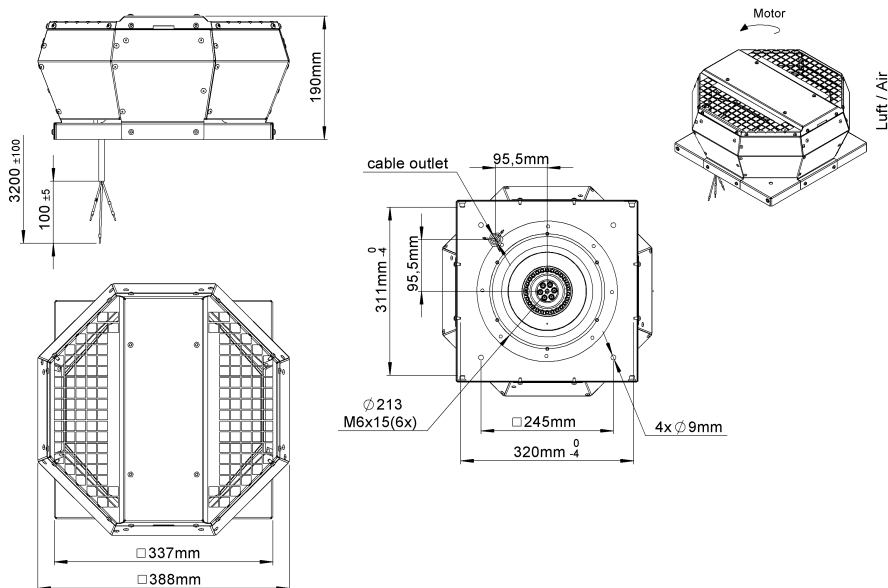

Kopplingschema:

