

Nordic CL4

ART.NR. 800220, 800221

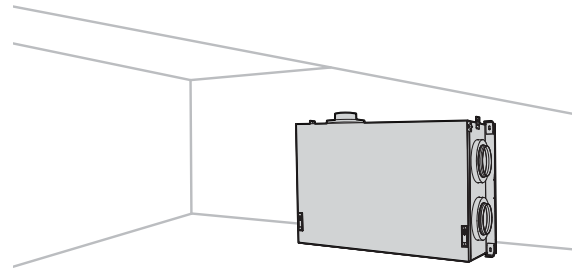

Ventilasjonsaggregat for leiligheter, småhus og brakkerigger. For himlingsmontering og montering på loft.



Automatikk

Flexit GO-app er standard for aggregatet.



Google Play



App Store



Styrepanel CI 70 kan bestilles som tilbehør.

Produktegenskaper

- Lav vekt og høyde < 30 cm
- Svært stillestående, under 35dB(A) 10m² Sabine
- Kan monteres både på kaldt loft og i himling
- Konfigurerbar dørløsning
- Styring via app og skytjenester

Beskrivelse

Flexit Nordic CL4 ventilasjonsaggregat er utviklet for å være energieffektive i nordisk klima.

Passer til leiligheter, eneboliger, villaer og små næringsbygg og bidrar til et godt innneklima.

Enkel tilkoblingsmulighet til kjøkkenhette med bypassløsning.

Ventilasjonsaggregatet har høyeffektive roterende varmegjennvinnere, med temperaturvirkningsgrad opp til 85% og vifter med lavt energiforbruk.

Lav byggehøyde gjør aggregatet utmerket for montering i himling eller på kaldt loft.

Med konfigurert dør kan man velge hvilken vei døren skal åpnes.

Alle Nordic-aggregat styres som standard via Flexit GO-appen og kan kompletteres med diverse tilbehør, trådløst eller kablet, f.eks. styrepanel, fukt-sensor, trykkløser for kjøkkenvifte, CO₂-sensor etc.

Automatikken er klargjort for lokal behovsstyring.

Kjølegjenvinning er en standardfunksjon i Nordic-serien.

Med Flexit GO kan du også aktivere funksjonen fri-/nattkjøling.

Ved høy luftfuktighet sikrer avfrostningsfunksjonen drift i kaldt klima.

	NOBB	GTIN	Modell
800220	56725226	7023678002209	Nordic CL4 RER høyremodell med elbatteri
800221	56725234	7023678002216	Nordic CL4 REL venstremodell med elbatteri

		CL4 RE med elbatteri
STRØM	Merkespenning (AC 50Hz)	230 V
	Frekvens	50 Hz
	Sikringsstørrelse	10 A
	Merkestrøm	4,5 A
	Merkeeffekt, total	1 050 W
	Merkeeffekt, maks. elbatteri	800 W
	Merkeeffekt, vifter	2 x 115 W
	Merkeeffekt, rotormotor	4 W

VENTILASJON	Viftetype	B-hjul
	Viftemotorstyring	0-10 V
	Viftehastighet, maks. RPM	3 200
	Automatikk, standard	Flexit GO
	Filterklasse	ePM1 55% (F7)
	Filtertype (tilluft/avtrekk)	Kompaktfilter

MÅL	Filtermål (BxHxD)	290 x 230 x 48 mm
	Kjøkkenviftetilkobling	Ø 125 mm
	Vekt, aggregat	58 kg
	Vekt, rotorkassett	11,3 kg
	Vekt, dør	12,5 kg
	Vekt, vifte	1,8 kg
	Kanaltilkobling	Ø 160 mm
	Høyde	700 mm
	Bredde	1160 mm
	Dybde	296 mm

LAKK	Farge	Hvit
	RAL	9016
	Glans	25-35

Energiklasse:



CTRL 0,65

LOKAL BEHOVSSTYRING

Styring med sensor for ulike soner

Tilbehør: App + CO₂-føler/bevegelsesvakt + spjeld**Resultat:** Økt luftmengde i soner som har behov**Målskisser**

Mål i mm.

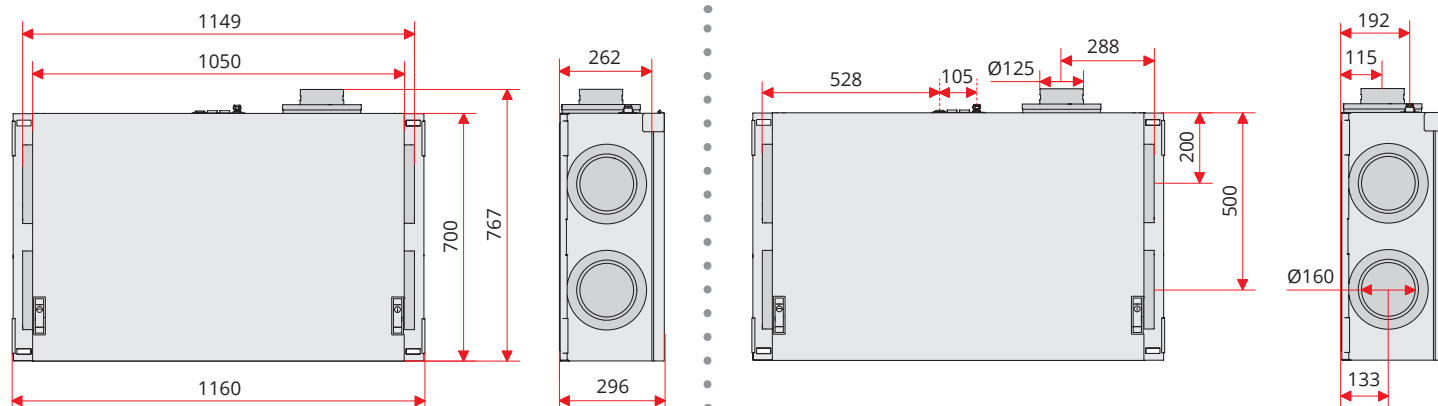

Kapasitetsdiagram

Tilluftside

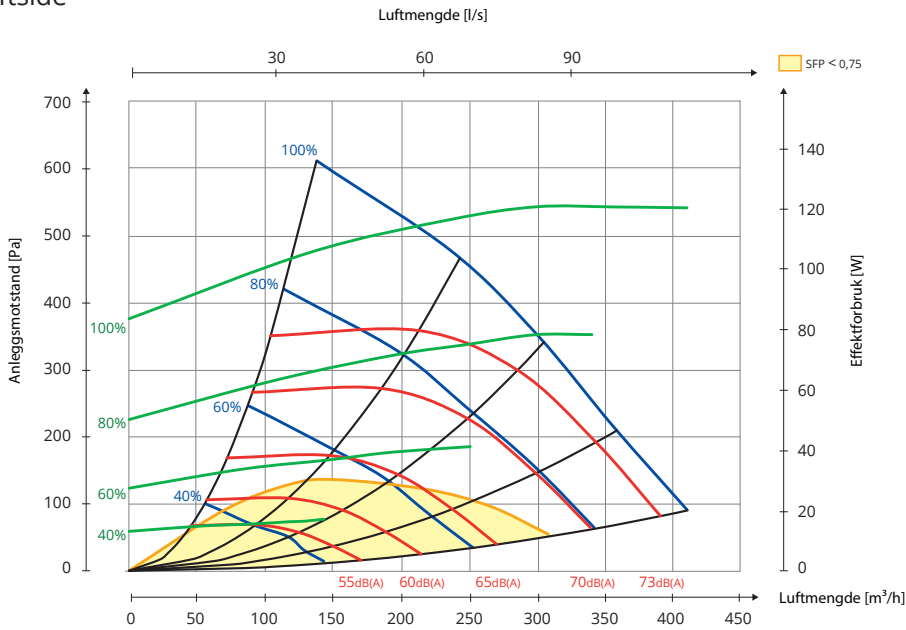

Avtrekkside

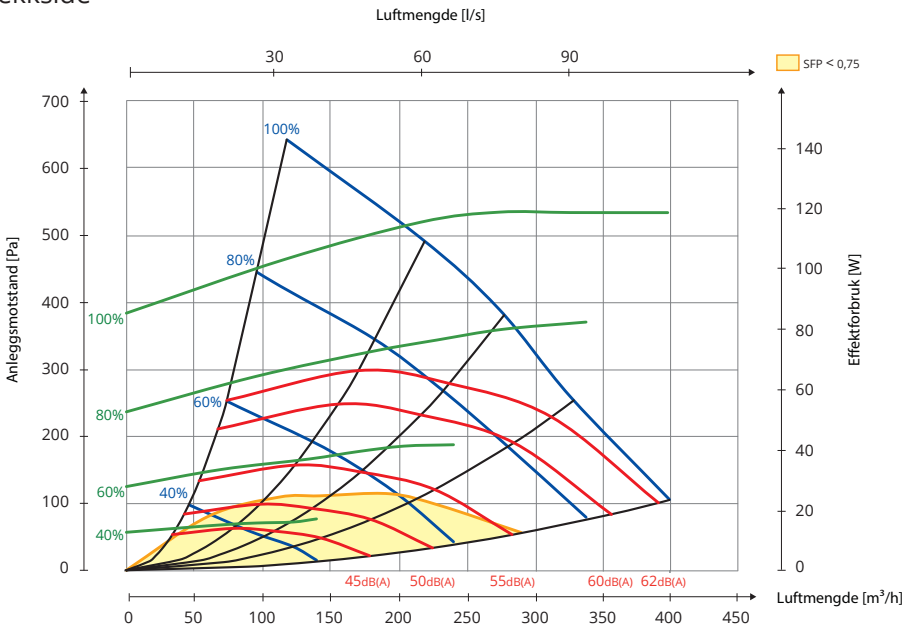

Hz	63 Lw(dB)	125 Lw(dB)	250 Lw(dB)	500 Lw(dB)	1000 Lw(dB)	2000 Lw(dB)	4000 Lw(dB)	8000 Lw(dB)	LwA (dBA)
Tilluft	4	4	3	-5	-8	-8	-14	-21	
Avtrekk	7	9	6	-6	-14	-15	-26	-30	
Avstrålt lyd 1	-11	-17	-15	-21	-28	-28	-31	-39	-19
Avstrålt lyd 2 (innebygd)	-11	-22	-21	-32	-37	-37	-41	-48	-27

Forklaring til diagram:

Lyddata er angitt som lydeffektnivå LwA i kapasitetsdiagrammene. (Dette er lyd til kanal).

Disse verdiene kan korrigeres ved hjelp av tabellen for de ulike oktavnåbandene om man ønsker å se på Lw (uten tilpasning til A-bånd).

Korreksjonstabellen for respektive oktaver er angitt i Lw, noe som innebærer at man etter omregning pr. oktav for tilluft og avtrekk, får disse verdiene i Lw.

Avstrålt lyd fra aggregatet skal beregnes ut fra tilluftsdiagrammet.

Plassering

Aggregatet kan monteres på følgende vis:

1. I himling
2. På vegg (oppheng fins som tilbehør)
3. Liggende på gulv (dempeføtter fins som tilbehør eller bruk dempeklosser som følger med takopphenget)
4. Stående på gulv (dempeføtter fins som tilbehør eller bruk dempeklosser som følger med takopphenget)

Nordic CL4 leveres i både høyre- og venstreutførelse avhengig av hva som er gunstigst med tanke på kanalplassering.

Aggregatet kan plasseres i kald sone, f.eks. på loft.

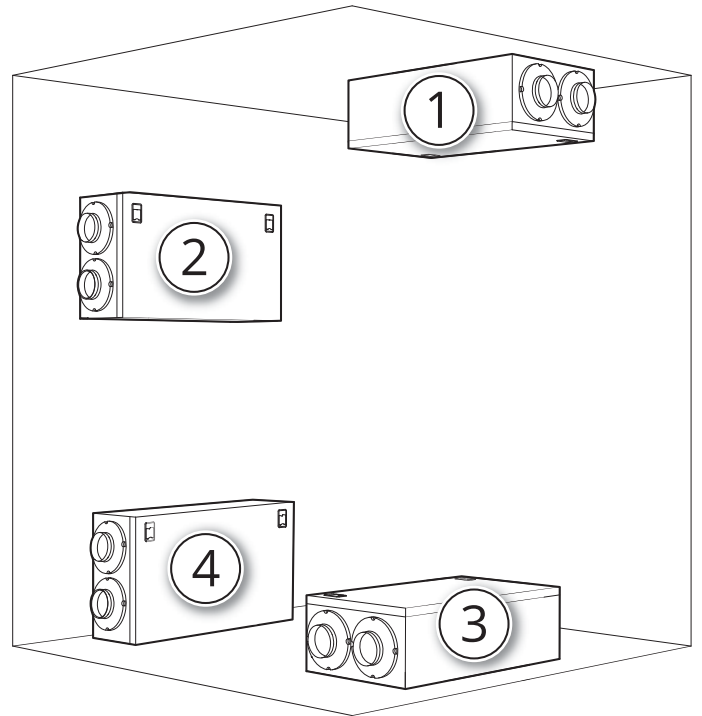

Nippelplassering

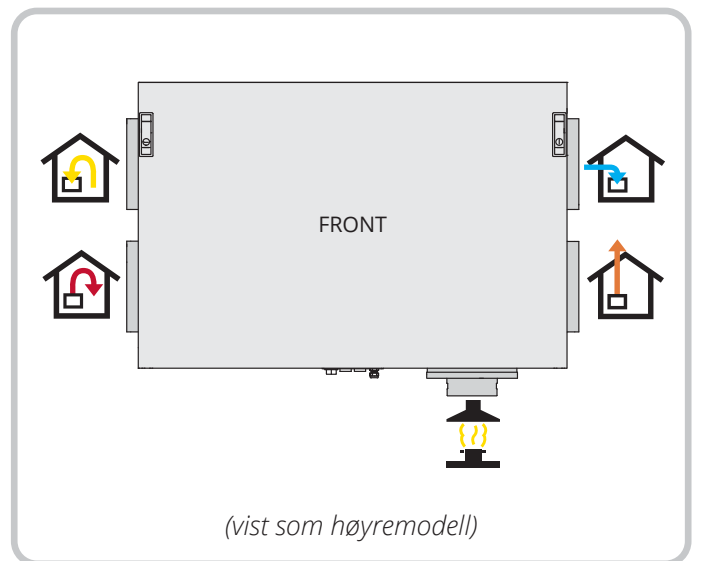
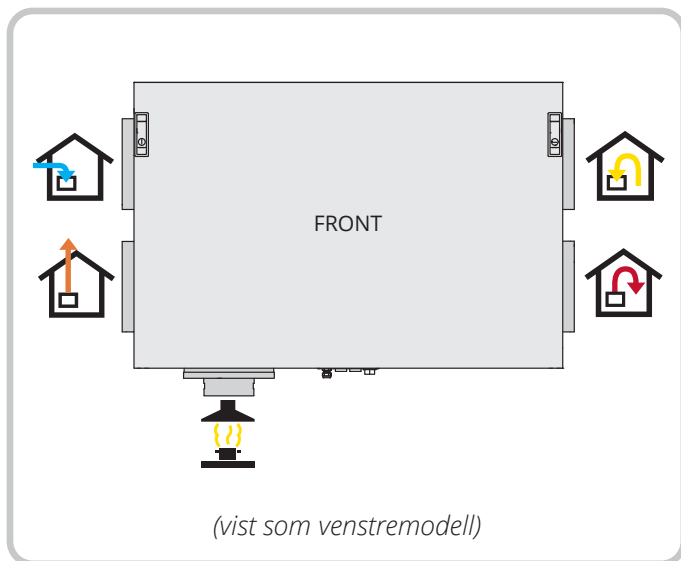

For mer informasjon om f.eks. montering, koblingsskjema og tilbehør, se www.flexit.no



Flexit deltar i ECP-programmet for RAHU.
Kontroller sertifikatets aktuelle gyldighet.
www.eurovent-certification.com

